

*Применение усилителей дуг значительно увеличило прочность и жёсткость конструкции.

*СПК закреплен на винты через широкие шайбы (180 мест крепления).

*Устанавливается на деревянный фундамент, что делает конструкцию прочной, предотвращает перекося и прогиб каркаса, что исключает повреждение СПК.

*Правильный раскрой СПК (все каналы располагаются вертикально). Это исключает запотевание внутренней полости СПК, что благоприятно сказывается на сроке его службы.

3. Комплектация (см. стр. 7).

3.1. Упаковка №1 «Дуги».

Габаритные размеры мм.: **1200 X 150 X 50**
Количество шт./ вес кг.: **44(28)* + 8 / 20(14)***

3.2. Упаковка №2 «Стрингеры + ».

Габаритные размеры мм.: **2000 X 50 X 70**
Количество шт./ вес кг.: **27(18)* + 22(14)* + 4 / 24(17)***

3.3 Упаковка №3 «Фасады + ».

Габаритные размеры мм.: **2000 X 50 X 70**
Количество шт./ вес кг.: **38 + 3 / 16**

3.4. Упаковка №4 «Крепёж»

Габаритные размеры мм.: **230 X 170 X 80**
Вес, кг.: **7(6)***

*Все упаковки при отгрузке с завода проходят весовой контроль!

*Полное содержание упаковок см. в приложении после 5 страницы.

4. Последовательность сборки.

*Для удобства сборки отделите все страницы приложения (после пятой страницы).

*Весь каркас собирается на винт М 4Х12 мм.

4.1. Сборка тоннеля. Рис.1 и 2. Распакуйте упаковки № 1, 2 и 4. В упаковке №1 находятся: 44 элемента дуг тоннеля (№13) и 8 фасадных элементов дуг с дополнительными отверстиями, к которым крепятся фасады (они увязаны отдельно). Берём два **фасадных** элемента дуг и стрингер (№12) и собираем их на два

винта, затем к этому стрингеры привинчиваем через каждые 500 мм. по два элемента дуг; к концу стрингера привинчиваем два элемента дуг и следующий стрингер. В такой последовательности собираем три стрингера и **2 фасадных + 22 + 2 фасадных** элемента дуг.

***В конце последнего стрингера фасадные элементы дуг! Дополнительные отверстия на фасадных элементах расположены в наружу теплицы!**

К собранной конструкции привинчиваем ещё 6 стрингеров и протягиваем все соединения.

Далее к собранной конструкции привинчиваем в той же последовательности следующие элементы дуг (№13) и стрингеры(№12) (к концам крайних стрингеров крепятся **фасадные** элементы дуг).

После всех перечисленных операций у вас получился купол теплицы шириной 3 м и высотой 1.5 м, длина 6 м, состоящий из 13 дуг и 7х3 стрингеров. Теперь надо поставить конструкцию на ровное место и протянуть все соединения. Далее к концам дуг необходимо привинтить 22 + 4 стойки дуг (№9) (**4 стойки** имеют номера и отверстия для крепления фасадов, они крепятся к **фасадным** дугам отверстиями наружу) и 2х3 последних стрингера. После чего к дугам прикручиваются усилители дуг (рис. 3) 3 шт. из упаковки №3 и 3 шт. из упаковки №2, они имеют **ромбовидные отверстия у концов и длину 1850 мм**, устанавливаются на пятую и девятую дугу. Один усилитель прикручивается горизонтально в четвёртые свободные отверстия от конька, в эти же отверстия крепятся верхние концы наклонных усилителей. Нижние концы наклонных усилителей прикручиваются в третье с низу отверстие стойки дуги (№9). При монтаже концы усилителей подгибаются по месту. На этом сборка тоннеля закончена.

Теплица укомплектована двенадцатью раскосами (№15), они находятся в упаковках 3 и 2. Раскосы имеют длину 380 мм., по краям ромбовидные отверстия. Установка: горизонтальные и вертикальные усилители дуги связываются с дугой двумя раскосами (№15). Раскосы крепятся к дуге на винт, другие концы раскосов крепятся к усилителю дуги (М4х12), каждый в своём месте. Отверстия сверлятся в усилителе по месту пристыковки раскосов.

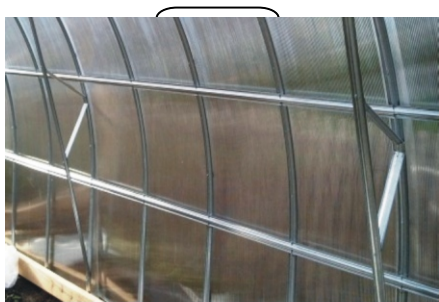

№15 Раскос фермы. По два на каждый усилитель дуги. Крепится: К дуге и усилителю винтом М4х12.

усилитель дуги

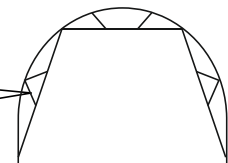

4.2. Сборка фасада. Рис. 1 и 2. Распакуйте упаковку № 3. Все элементы фасада стыкуются через закладные элементы (**3Э**), в виде пластин с отверстиями. Расположение элементов и закладных видно на рисунке. Прикрутите к порогам (№ 2) **3Э1**, соответственно левый и правый, затем **3Э4** левый и правый, скрутите пороги на четыре винта М4Х12, затем прикрутите пороги к тоннелю. Прикрутите **3Э3** (правый и левый) к профилю № 7, затем, эту сборку к верхним элементам фасадных дуг. Прикрутите стойки (№1). Прикрутите **3Э2** к каждому укосу (№ 3) и прикрутите укосы.

Установите усилители стоек двери (№0), верхний конец крепится в месте соединения дуги и стрингера, нижний в месте крепления шарнира форточка, смотри рис.3.



Так же установите второй фасад. Сборка фасадов с тоннелем закончена.

4.3. Установка фундамента. Рис. 3.*Мы НЕ рекомендуем устанавливать теплицу без фундамента, т. к. это приведёт к её перекосу и прогибам. Фундамент представляет собой короб из досок 120Х40 мм, положенных на ребро. Короб изготавливается точно по внутренним размерам теплицы, доски соединяются шурупами 4Х90 в торец.

Если нет доски, достаточной длинны, они сращиваются доской изнутри. Фундамент необходимо выставить по уровню и проверить диагонали. ***При плохо выставленном фундаменте СПК ляжет неровно, что может сократить срок его службы.** Все шурупы входят в комплект. Фундамент крепиться к земле про помощи шести деревянных кольев 60Х30Х600 мм. ***Для увеличения службы деревянного фундамента рекомендуем произвести пропитку антисептиком.**

4.4. Установка на фундамент. Рис. 3. На готовый фундамент установите теплицу, так чтобы верх рейки порога был на уровне верха доски фундамента, при этом концы стоек дуг будут на уровне низа доски. Последовательно прикрутите каждую стойку дуги к доске в нижнее отверстие шурупом 4Х36. В верхнее отверстие будет крепиться СПК через шайбу 40Х40, саморезом 4Х50. Пороги т. ж. крепятся к фундаменту саморезами 4Х36.

При правильно выставленном фундаменте, теплица должна стоять ровно без прогибов.

4.5. Сборка и установка дверей. Рис. 3. Дверь мы рекомендуем собирать на столе или другой ровной плоскости. Рама двери состоит из пяти профилей и четырёх **3Э4**. Каждый профиль имеет свой номер. Определитесь, с какой стороны вам надо навесить дверь, на рисунке показана сборка двери с правыми навесами. К двери прикручивается два шарнира. Дверь готова. Двери устанавливаются в теплицу на два шарнира каждая. Щель со стороны шарниров проклеивается лентой ПВХ.

4.6. Сборка форточек. Форточки собираются аналогично двери.

4.7. Обшивка СПК. Рис. 3. Сначала прикладываем к фасадным сторонам прямоугольные заготовки (1050Х3870 мм) СПК ***Раскрой СПК на рис. 4.** и очерчиваем изнутри теплицы контур заготовок. Затем прикручиваем к дугам уголки для крепления СПК. Режется СПК садовыми ножницами или ножницами по металлу. Снимаем защитную плёнку.

***Обязательно ознакомьтесь с инструкцией находящейся на ней.**

***От точности раскроя будет зависеть герметичность теплицы.** Прикручиваем СПК винтами М4Х12 и М4Х25 по месту. Внизу СПК крепится к деревянному фундаменту саморезами 4Х50 через шайбы 40Х40. Отверстия в СПК сверлятся сверлом 4-4,2 мм.

Затем обшиваем двери и форточки.

***Не забывайте проклеивать прямые открытые торцы СПК лентой ПВХ.**

Затем обшиваем тоннель. Очистите лист от защитной плёнки.

***Запомните, где находится защитное покрытие от ультрафиолета, и проклейте открытые торцы лентой ПВХ.**

***Перед тем как обшивать тоннель проверите затяжку винтов.**

Внимание: листы СПК прикручиваются только к **нечётным дугам.** Сначала закрепляем по одному листу с фасадных сторон, лист должен выходить за фасад на 10-20 мм. Крепим его через шайбы 40Х40, винтами М4Х25 (8 шт. на каждую нечётную дугу) и двумя саморезами 50х3.5 через шайбы 40х40 мм, по одному в нижнем конце дуги. Третий лист кладем с перекрытием сверху на два уже закреплённых и прикручиваем. Теплица обшита.

Приложение к паспорту

(рекомендуем отделить все последующие страницы и разложить для удобства сборки)

Комплектация.

Детали из оцинкованного профиля.

Таблица 1.

№	наименование	длина	Упак. №	примечание	количество		
					6м	4м	2м
0	Усилитель стойки	730	3	Маркировка	4	4	-
1	Коробка стойка	1970	3	Маркировка вверху	4	4	-
2	Порог	1505	3	Маркировка	4	4	-
3	Укос	1470	3	Маркировка	4	4	-
4	Дверь укос	1355	3	Маркировка	2	2	-
5	Дверь вертикаль	1140	3	Маркировка	4	4	-
6	Форточка укос	926	3	Маркировка	2	2	-
7	Коробка верх	910	3	Маркировка	2	2	-
8	Дверь горизонталь	890	3	Маркировка	4	4	-
9	Стойка дуги	720	2	4 шт. с отверстиями д/крепления фасадов (с маркировкой вверху)	22 + 4	14 + 4	8
10	Усилитель	1850	3 и 2	Имеет ромбовидные отверстия, без маркировки	3+3	3	3
11	Форточка горизонталь	796	3	Маркировка	4	4	-
12	Стрингер	2035	2	Без маркировки	27	18	9
13	Дуга	1230	1	8 шт. с отверстиями д/крепления фасадов (с маркировкой вверху)	44 + 8	28 + 8	16
14	Форточка вертикаль	635	3	Маркировка	4	4	-
15	Раскос фермы	380	3 и 2	Ромбовидные отв.	12	6	6

Содержимое коробки № 4.

(Все остальные детали, и их количество, показаны на рисунке 3)

Таблица 2.

№	наименование	размеры	примечание	количество		
				6м	4м	2м
1	Саморез	90 X 3.5	Углы фундамента	8	8	-
2	Саморез	50 X 3.5	Доски сращивания и крепление СПК к фундаменту	60	52	8
3	Саморез	36 X 3.5	Крепление каркаса к фундаменту.	40	32	8
4	Винт	M4 X 12	Сборка каркаса теплицы	600	530	86
5	Винт	M4 X 25	Крепления СПК	140	108	20
6	Гайка	M4		740	640	106

Комплект поставки (4 места).

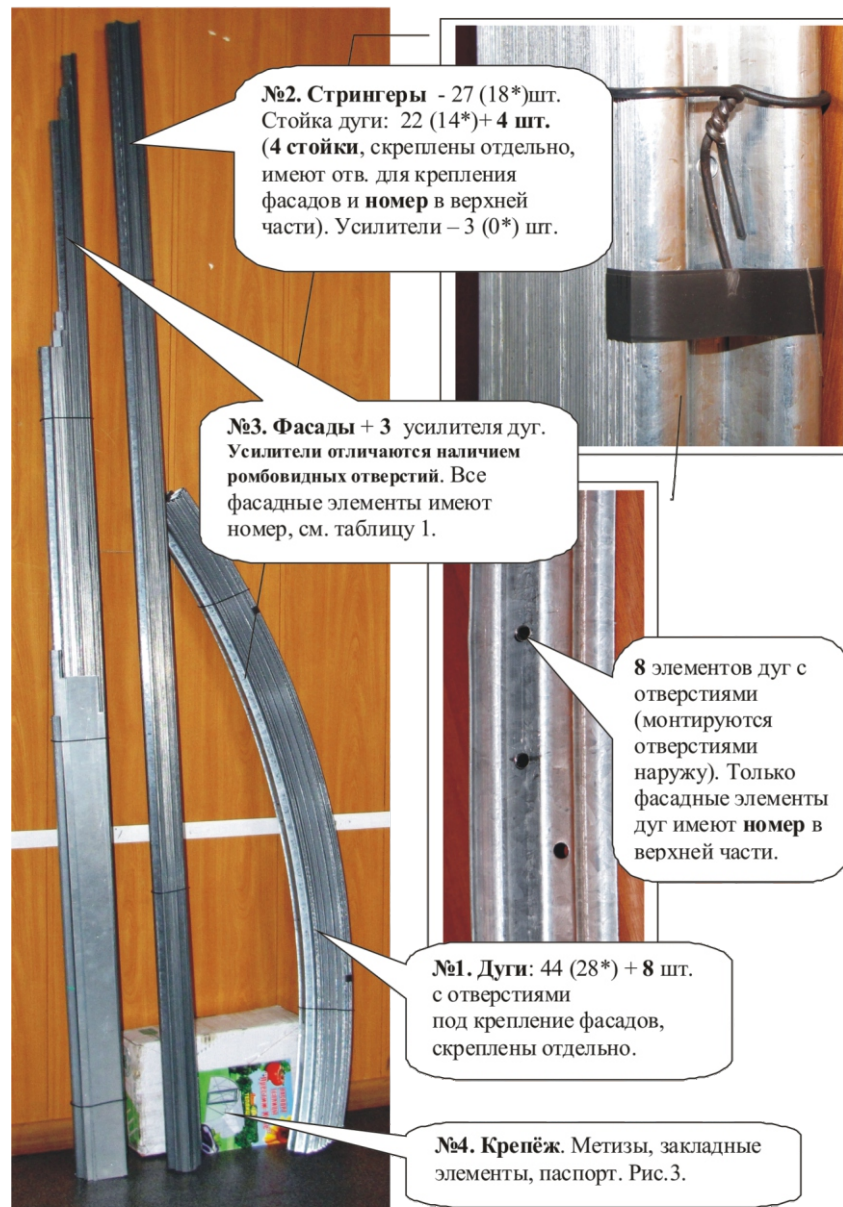

*В скобках указано количество для четырёхметровой теплицы.

Рис. 1 Последовательность сборки теплицы.



Рис. 2. Сборочные узлы туннеля.

Все фасадные элементы пронумерованы (2х4 элемента дуги + 2х2 стойки дуг); с каждого торца по шесть элементов, отверстия для крепежа фасадов снаружи. Маркировка на **верхней** части элемента.



Рис. 3. Сборочные узлы теплицы.

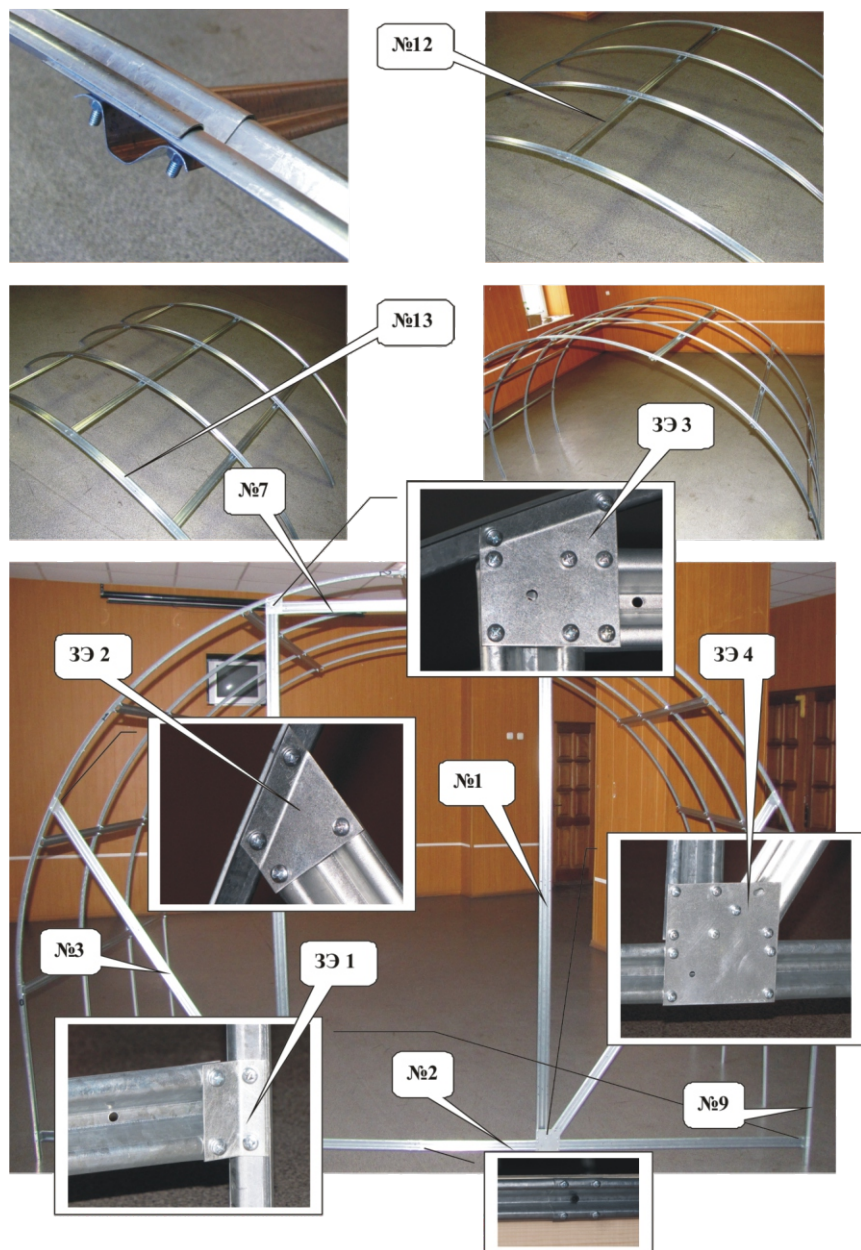
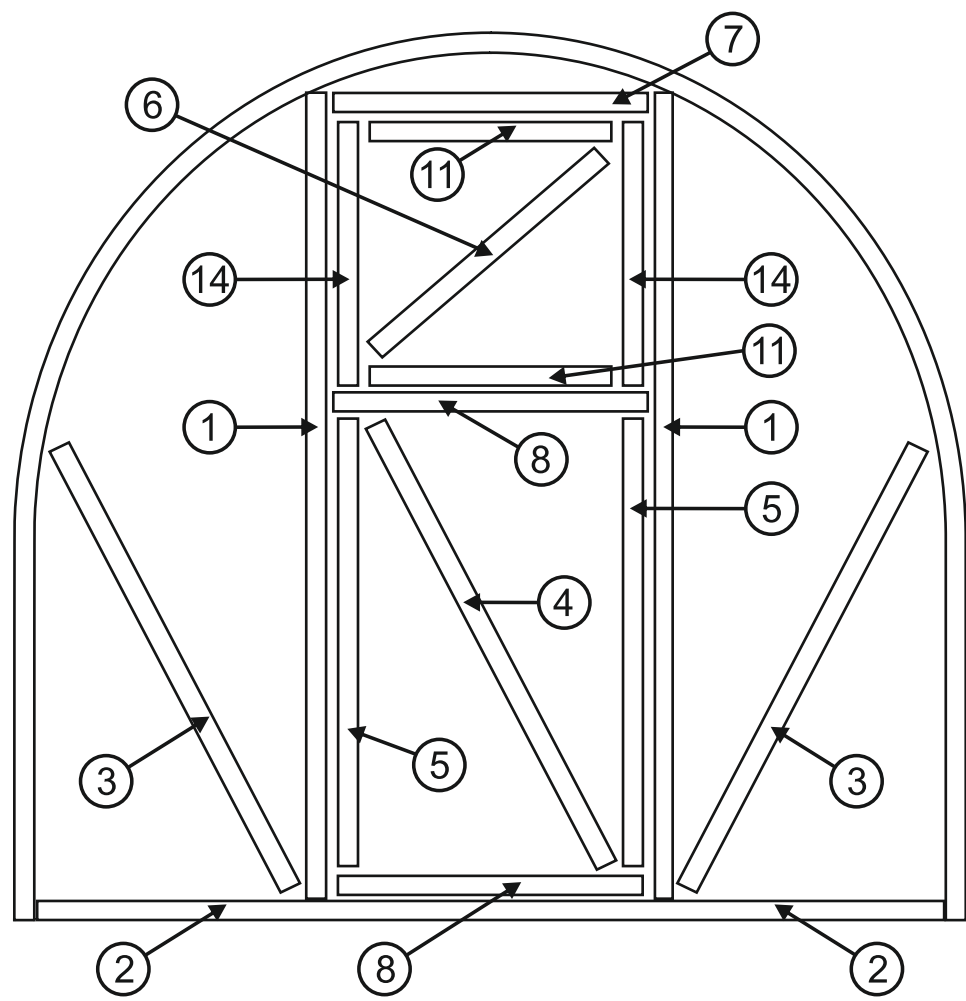
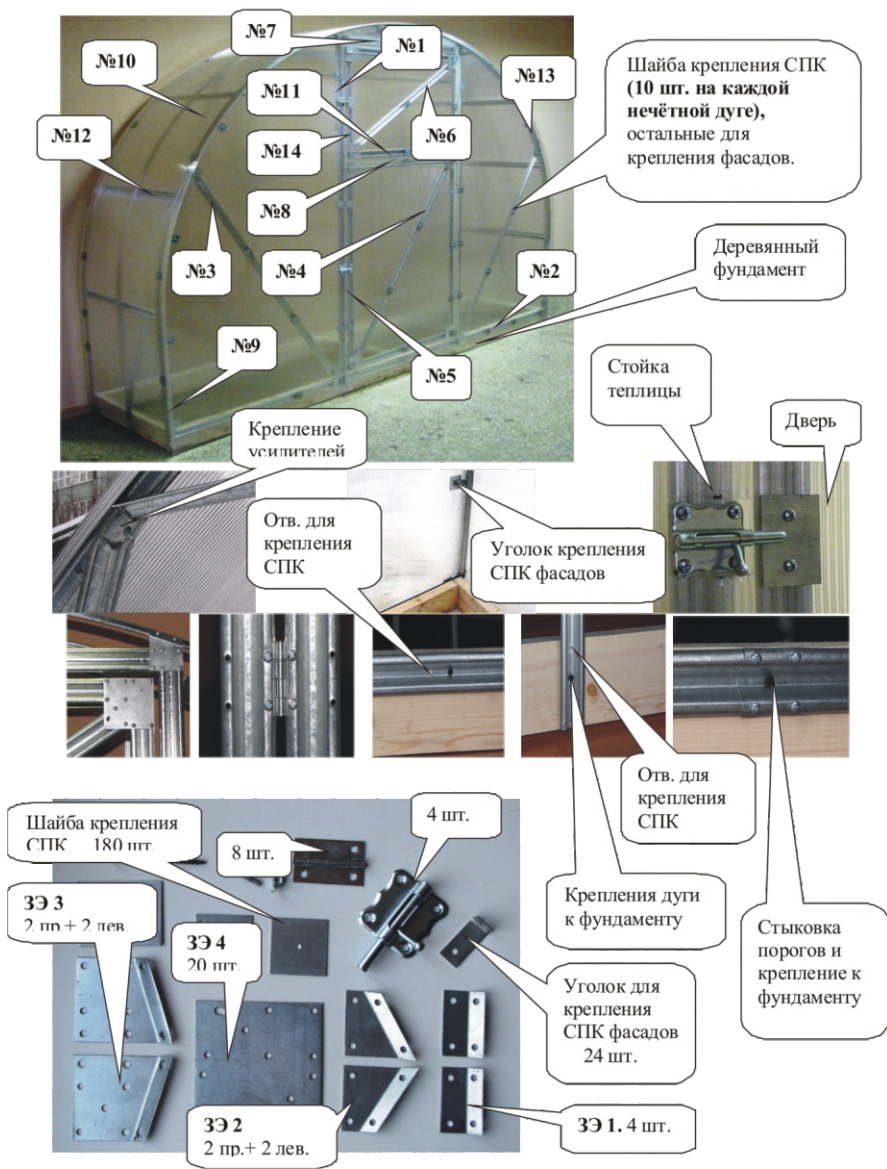

Расположение деталей к Рис. № 3



Рис. 4. Раскрой листа СПК на фасады.

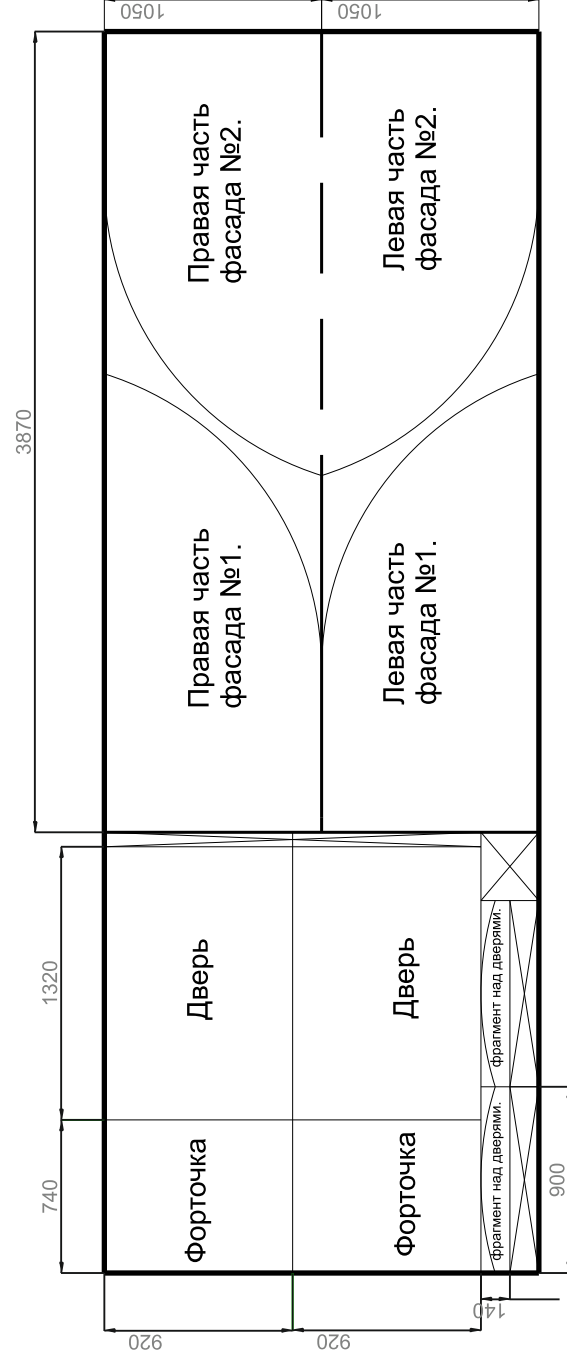

Правые и левые части фасадов и фрагменты над дверью очерчиваются изнутри маркером по готовому каркасу теплицы, затем вырезаются ножницами. Обязательно прочтите инструкцию завода-изготовителя СПК перед его раскроем. Повдоль СПК режется ножом.

Гарантийный талон

Теплица "Классика" модель 2016 года

Дата розничной продажи _____

Продавец _____

М.п.

Теплица "Классика" модель 2016 года

Дата установки _____

Установщик _____

М.п.

На зимний период **ОБЯЗАТЕЛЬНА** установка зимних подпорок. В случае не установки, гарантийные обязательства не сохраняются.

линия отрыва

Теплица "Классика" модель 2016 года

Отрывной талон установщика

Число _____

Подпись _____

На зимний период **ОБЯЗАТЕЛЬНА** установка зимних подпорок. В случае не установки, гарантийные обязательства не сохраняются.

